



# OVALY

## COMPLEMENTARIOS

LA LÍNEA DE SOBREPONER  
MÁS COMPLETA DE TOMAS E  
INTERRUPTORES.

**bticino**



## OVAL Y PRODUCTOS COMPLEMENTARIOS

### SOLUCIONES PARA INSTALACIONES SOBREPUESTAS

La serie Oval es un mini sistema de superficie que junto al uso de canaletas, permite realizar ampliaciones a las instalaciones eléctricas existentes, sin romper muros estructurales o paredes divisorias.

Los productos complementarios como enchufes, timbres, cajas de empotrar y portalámparas extienden la oferta de Bticino en material eléctrico.

PORTALÁMPARA





**TOMA DE CORRIENTE TRIPLE**



**TOMA TV**



**CONECTOR  
TELEFÓNICO**



# LA LÍNEA SUPERFICIAL MÁS COMPLETA

La línea superficial OVAL® de BTicino cumple con las Normas Técnicas Internacionales lo que garantiza un producto de excelente calidad y seguridad de acuerdo a los estándares internacionales de mayor prestigio en el mundo.

Las partes aislantes son de un material con excelentes propiedades mecánicas autoextinguibles, resistente al alto impacto y a la prueba del hilo incandescente GWFI a 850°C según la norma IEC 60695-2-12.

El punto de contacto de los interruptores es de plata para mayor seguridad y durabilidad.

Los accesorios tienen los bornes protegidos con materiales aislantes para evitar contactos accidentales y riesgos de corto circuito.

Los bornes de conexión tienen capacidad hasta dos cables #12AWG y los tornillos son del tipo imperdibles.

Con OVAL® la capacidad de corriente de los artículos de la línea superficial ha sido mejorada.

Los interruptores tienen una capacidad de 10A y los tomacorrientes de 15A y 16A a 250VAC.

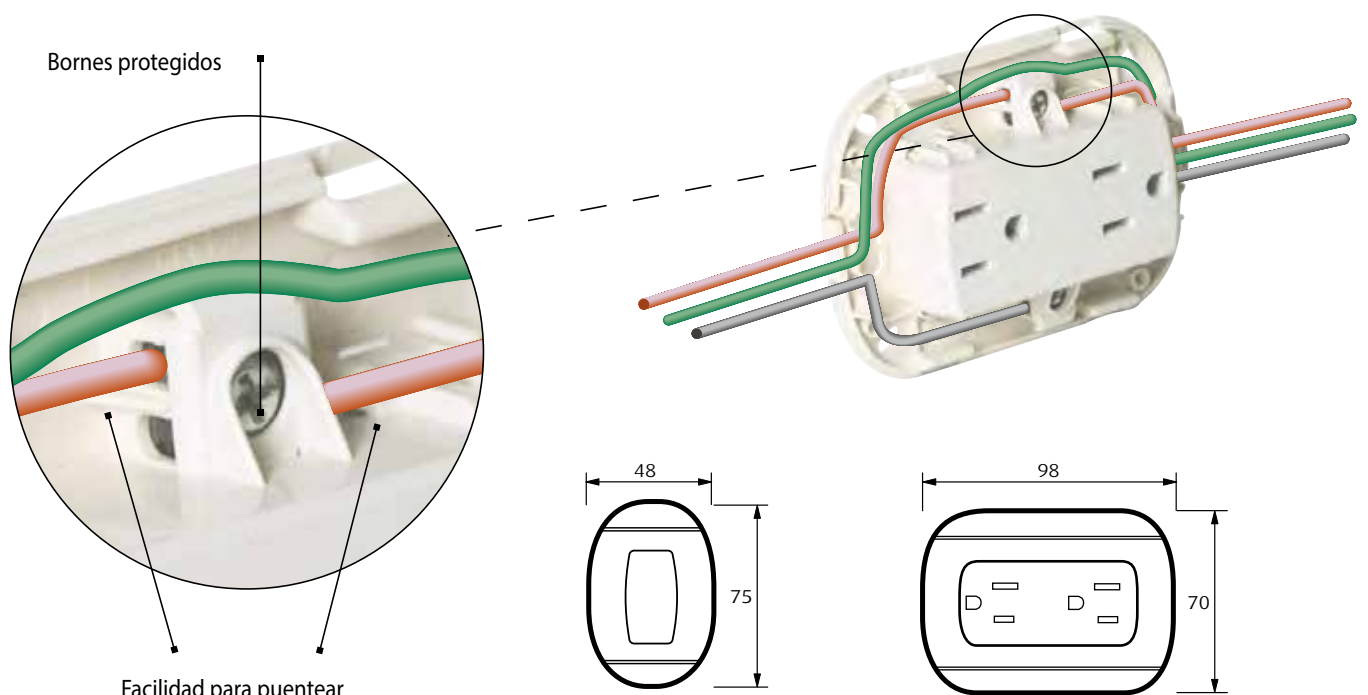
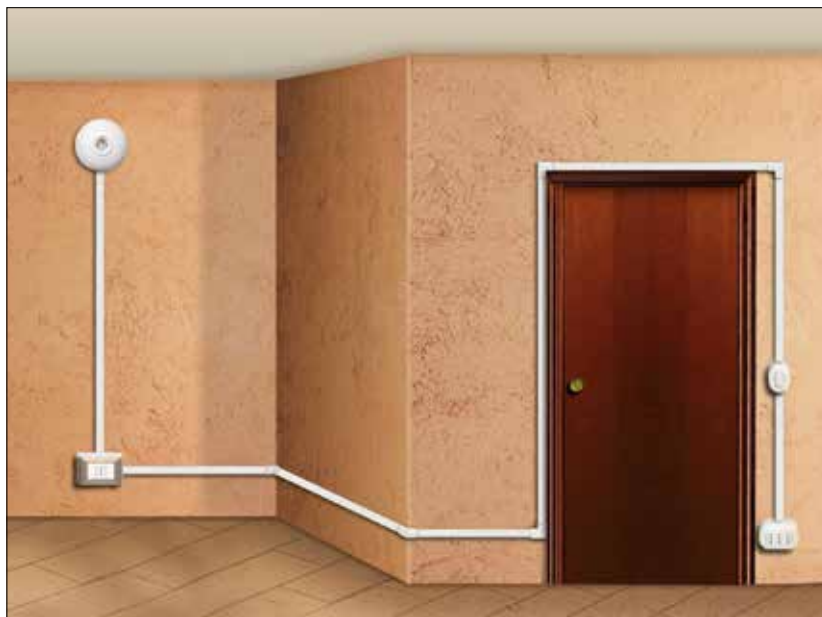

# OPCIONES PARA INSTALACIÓN



**INSTALACIÓN SENCILLA**  
Directa sobre la pared

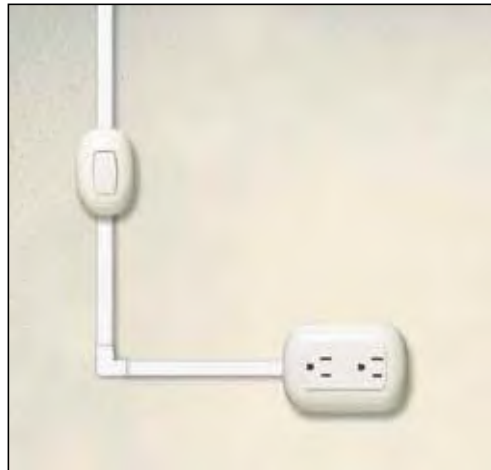

**INSTALACIÓN CON MINICANAL INTERLINK®**  
Utilizando los adaptadores especiales de la línea OVAL®

## MONTAJE FÁCIL CON INTERLINK

Los adaptadores de la línea OVAL® encajan perfectamente con el Minicanal Interlink

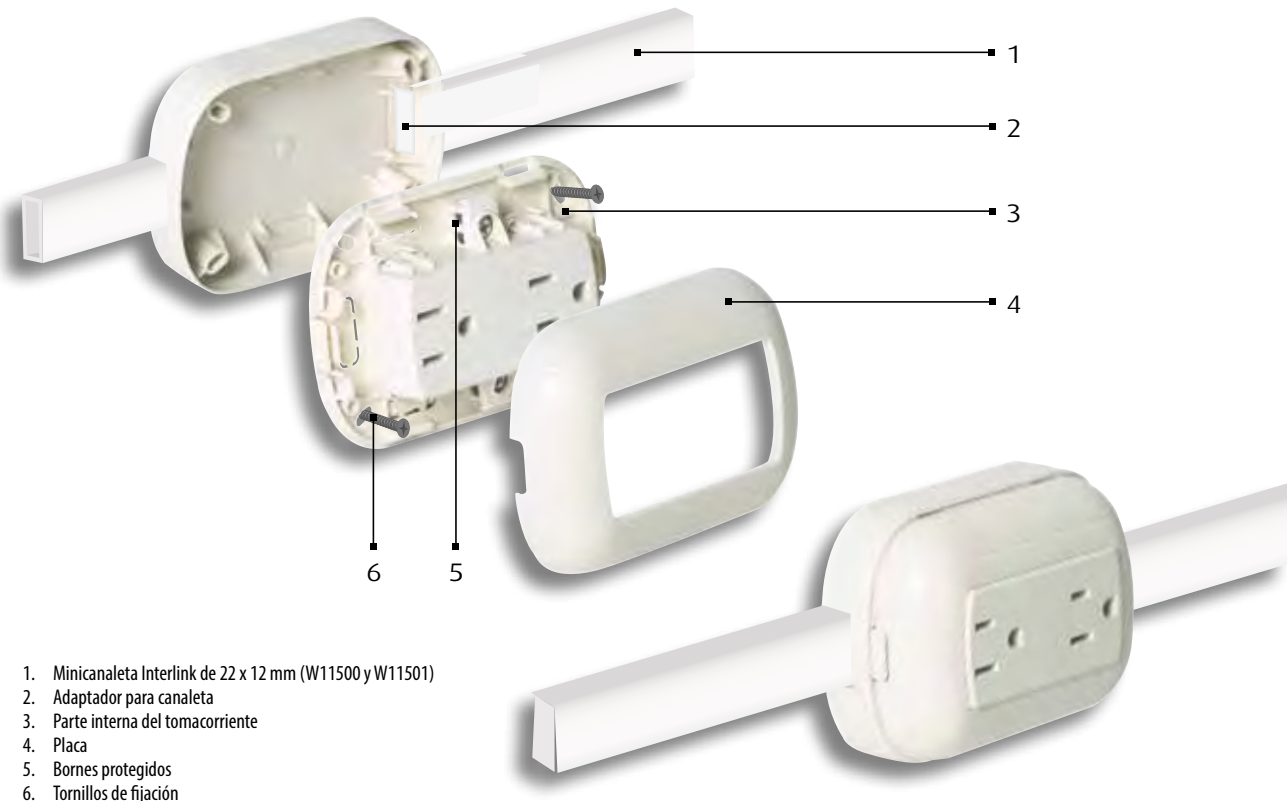

1. Minicanaleta Interlink de 22 x 12 mm (W11500 y W11501)
2. Adaptador para canaleta
3. Parte interna del tomacorriente
4. Placa
5. Bornes protegidos
6. Tornillos de fijación



# OVAL Y PRODUCTOS COMPLEMENTARIOS

## GAMA

- Módulos de comando base
- Tomas de corriente
- Conectores RJ
- Tomas TV
- Adaptadores
- Portalámpara
- Enchufes
- Cajas de empotrar
- Timbres y zumbadores

# OVAL

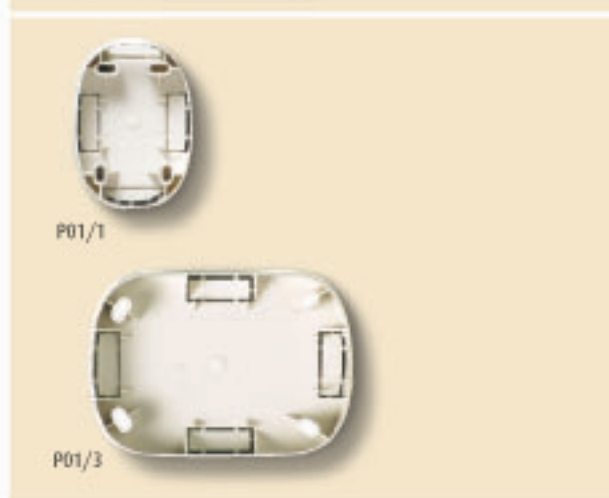
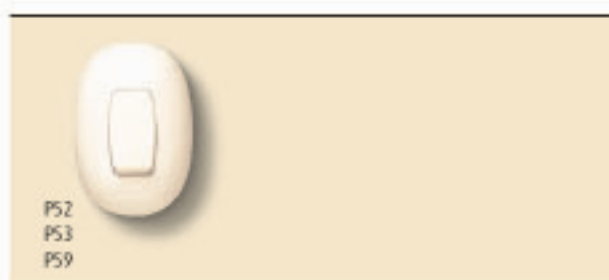

## INTERRUPTORES

Código	Descripción	
P52	Interruptor Sencillo de una vía, 1 módulo	10A, 120/250V
P53	Interruptor de tres vías, 1 módulo	10A, 120/250V
P59	Pulsador para timbre 1 módulo	10A, 120/250V

## TOMACORRIENTE

Código	Descripción	
P56	Tomacorriente universal, 1 módulo	2P, 16A, 120/ 250V
P61	Tomacorriente americano, 1 módulo	2P, 15A, 120/ 250V
P69	Toma para TV, coaxial 1 módulo	RG, 59
P58	Toma para teléfono RJ11, 2 Pares	
P38	Tomacorriente doble 250V americano, 3 módulos	2P+T, 15A, 120/
P68	Tomacorriente triple americano, 3 módulos	2P, 15A, 120/ 250V

## ACCESORIOS PARA CANALETAS INTERLINK

Código	Descripción	
P01/1	Base para canaleta Interlink 1 módulo	22 X 10 mm
P01/3	Base para canaleta Interlink 3 módulos	22 X 10 mm
P1196	Base para canaleta Interlink 3 módulos para cajas embutidas en pared	22 X 10 mm



## PORTALÁMPARAS Y ACCESORIOS CORRESPONDIENTES

### Enchufes especiales

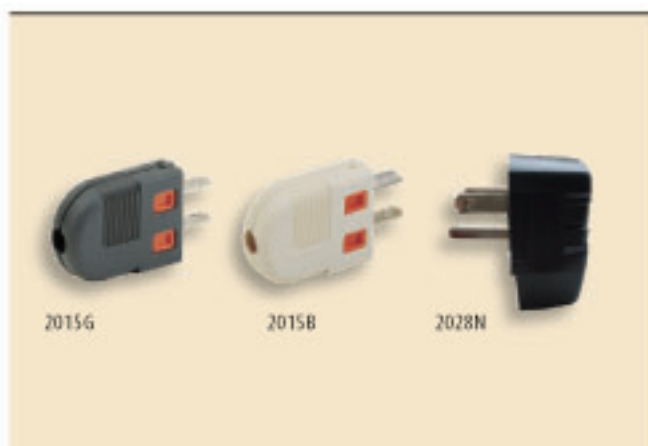

#### ENCHUFES ESPECIALES

Artículo	Descripción
2015B	enchufe reversible 2P 15A 125V a.c. con prensacable y patas orientables standard USA - color blanco
2015G	enchufe reversible 2P 15A 125V a.c. con prensacable y patas orientables standard USA - color gris
2028N	enchufe

### Portalámparas



#### PORTALÁMPARAS PARA ROSCA E-27 - OVAL

Artículo	Descripción
P21BN	Portalámpara Oval 150W Color blanco
P21A	Portalámpara Oval 150W Color marfil

### Accesorios



#### INTERRUPTOR Y PULSADOR VOLANTE

Artículo	Descripción
62B	interruptor aéreo 120Vac/2A, color blanco



## DATOS DIMENSIONALES

Aparatos modulares y aparatos no modulares

### APARATOS MODULARES

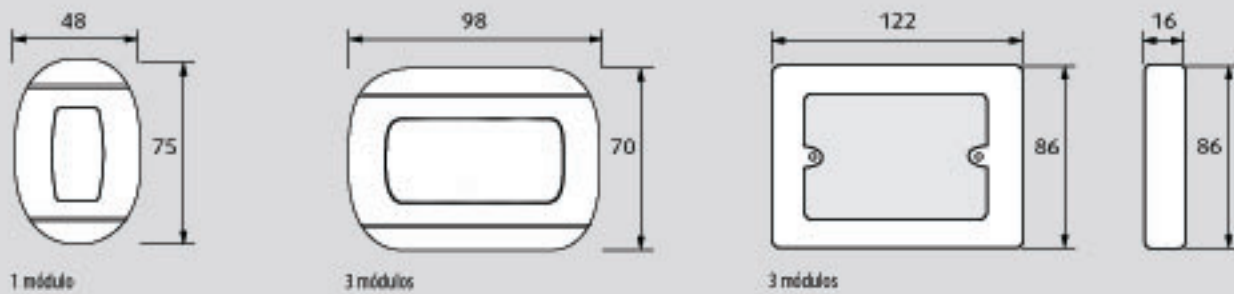

### APARATOS NO MODULARES

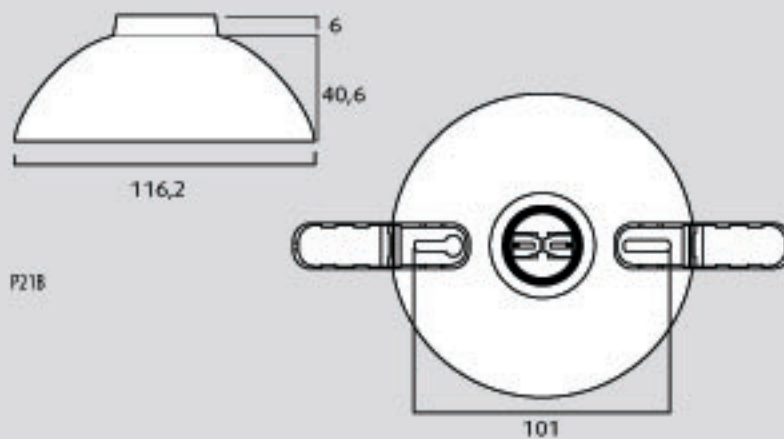

OFICINA PRINCIPAL

---

**Ticino de Venezuela, C.A.**

Edif. BTicino, calle Roma,  
Urb. Ind. Santa Cruz  
Municipio Plaza  
Guarenas 1220- Venezuela  
Master: (0212) 361.33.33  
Fax: (0212) 362.25.25

[www.bticino.com.ve](http://www.bticino.com.ve)



Bticino Venezuela se reserva el derecho de modificar en todo momento el contenido del presente impreso y comunicar, de cualquier forma y modalidad, las modificaciones aportadas.